

Saturn[®]

ST-WM0601

WASHING MACHINE



WASHING MACHINE

Dear Buyer!
We congratulate you on having bought the device under trade name "Saturn". We are sure that our devices will become faithful and reliable assistance in your housekeeping.

Avoid extreme temperature changes. Rapid temperature change (e.g. when the unit is moved from freezing temperature to a warm room) may cause condensation inside the unit and a malfunction when it is switched on. In this case leave the unit at room temperature for at least 1.5 hours before switching it on. If the unit has been in transit, leave it indoors for at least 1.5 hours before starting operation.

Thank you for using our washing machine. Please tell us troubles found during using it and also your suggestions for improvement.

- ❖ Very appreciate your purchasing this series of products.
- ❖ Woollen clothes dehydration is strictly prohibited.
- ❖ Please read this manual carefully before starting to operate the machine and keep it properly.

INTRODUCTION

1. This washing machine is one of the newest types of our company. It has following features:
2. Better current design. When the wheel is running, the current is sorbed into the special setup, which is cycle watercourse and raised immediately, then it will spray out with strongly. In the same time it also shapes the strong current and washes the clothes from different direction.
3. Employing a new type big and small combination wary wheel, making the clothes cleaner.
4. Various washing choices: soft, standard.
5. Plastic cabinet with transparent lid.

ATTENTION

- ⊘ Don't set it in the bathroom, the place where the water come in easily and it is wet.

- ⊘ Well connected to the ground.
- ⚠ Using single socket and forbidden to use multiplied socket together with other electric.
- ⊘ Choose the correct power, otherwise it will cause possible fire or electricity strike.
- ⊘ Away from fire sparks to avoid the plastic deform.
- ⊘ All the components inside the machine must not touch water during the maintenance period.
- ⊘ Don't put the heavy or hot things on the machine to avoid the plastic parts damage.
- ⚠ This appliance is not intended for use by persons (including children) with reduced physical, sensory or mental capabilities, or lack of experience and knowledge, unless they have been given supervision or instruction concerning use of the appliance by a person, responsible for their safety. Children should be supervised to ensure that they do not play with the appliance.
- ⚠ Please, clean the plug if it is dusted or stuck with dirty things in order to avoid causing fire.
- ⊘ You are forbidden to use hot water of above 55°C in the tub, otherwise the plastic parts deform.
- ⊘ Don't touch the washing clothes with your hand before the machine completely stops.
- ⊘ Don't use the plug, when it is broken, otherwise it will cause the fire or electric shock.
- ⊘ Must not put clothes, in which are just cleaned with organic vaporing solvents, such as gas, alcohol.
- ⚠ When pulling the plug out, you should not pull the wire in order to avoid the possibility of electric shock or causing fire.
- ⊘ Must pull out the plug, when you are away from home for a long time or you are repairing the machine, other way please don't pull out the plug by wet hand to avoid the electric stroke.

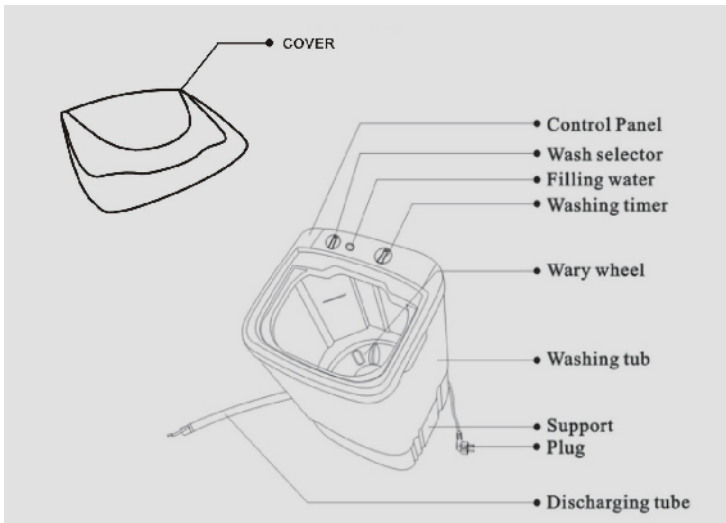

5. Discharging water completely.
6. Pull the plug out of the socket.
7. Open the lid and tub dry in the air.
8. Take out the de-hair device inside the machine and clean it.

WASHING ORDERS:
WASHING.

1. Filling water
- Adjust to the expected water level with the handle of

- water level adjuster.
2. Put in washing powder, select the washing time. For the detailed information, please refer to the guide for customers.
3. Put in the washing clothes: the clothes put into the tub would decrease the water level. Add more water in time if necessary.
4. After the washing ends, discharge water.

Attention

1. If there is amount of water in the tub, it would spill out of the tub.

MAIN PARTS

INSTRUCTIONS FOR OPERATION

WASHING ORDERS:

1. The socket must be grounded.
2. Lay down the discharging tube to assure good discharging.
3. Insert the plug into the socket.
4. Connect the water introducing tube: insert the introducing water elbow into the water gate on the washing machine until you hear the click.

⇒ **washing**

⇒ **1.washing**



⇒ **2.haif-way drain**



⇒ **3.cleaning**



⇒ **washing**

2. In order to prevent damage or deforming of washings, better to tie up some long washings, such as skirts or pull up all zippers.

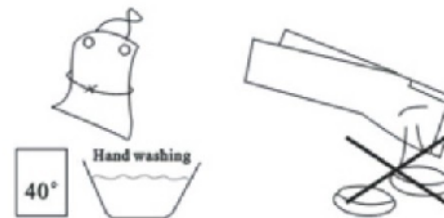

3. Pre-treating method just as the figure shown.
4. All pockets should be empty, take coins, nails, etc. out of them.
5. Hairy balls, collars should be turned inside.
6. Fast color washings should be washed separately.

GUIDE FOR CUSTOMERS

Washing Capacity: 6,5 kg
 Water Level: High 56 L
 Low 36 L
 Voltage: 220-230 V
 Frequency: 50 Hz
 Power: 420 W
 Carton Size: 520x460x850

Different class of washing, different selection of corresponding washing agent. Please don't use excessive amount of washing agent. It would cause waste and affect washing effect.

3. AGENT USED FOR WOOLEN SWEATER

Washing amount	Water Level (volume)	Normal amount	
		Condensed	Normal
Above 3.6kg	High (48L)	10ml	29ml
3.6 kg - 2.0 kg	Middle (40L)	8ml	24ml
Below 2.0kg	Low (36L)	7ml	20ml

1. Correctly select the volume of agent, please refer to the list.
2. Method: please use it according to the method of washing soft articles.
3. When wash the fine woolen fabric, please select the special agent.

WASHING POWDER

Directly dissolving the washing powder.

1. Put in washing powder, when the

- water level is low.
2. Turn the switch to the position of standard.
3. Start the machine and stir the water for 1 min.
4. After the washing powder dissolves, put in washings and introduce water to expected level.
5. Select the correct washing time.

WASHING METHOD FOR WOOLEN FABRIC

For fine woolen fabric. the purely made of rabbit long hairs and wool. Don't wash them directly in the tub.

1. Select water level for introducing water inlet: put warm water of below 50°C and select proper water level.
2. Putting in washing agent: for the washing agent, please refer to washing agent for woolen fabric. In order not to damage the fabric of pure animal hairs, please use neutral washing agent without ferment.
3. Putting in washings: woolen washings should be put into the net and washed on their reverse sides.
4. Washing: wash them flow for 2 minutes, then introduce water to rinse them for 2 minutes, take them out, flatten them and keep them in good shape. Don't dry them in the sun but dry them in cloudy days.

Washing Capacity	Water level	Water flow
Below 2.0kg	Middle	Standard
Below 1.0kg	Low	



METHOD FOR WOOLEN BLANKET

Washing pure woolen blanket and electric blanket are absolutely forbidden.

1. Fold the blanket four times in upright direction, then roll it up and put it into the net bag.
2. Put the blanket into the washing tub and press it lightly with hand, so as to make it full of water and sink down to the water bottom.
3. According to the weight and volume of the blanket, adjust the water level.

4. Select the washing time and start washing. Sometimes the washings would make water inside the tube spilling out. It is better to cover the tub with the lid.

MAINTENANCE

1. Please pull the plug out of the socket (don't touch the socket, when your hands are wet) and put it at the correct position.
2. After discharging the water in the tub, please move the switch from discharge to standard.
3. Clean the de-hair device:
 - 1) Take out the de-hair set, dismantle it with a finger pressing the inside bottom.
 - 2) Put the de-hair set in water to clean.
 - 3) After cleaning, restore the de-hair device, insert it into the slot under the water level side board. A click should be heard.
 - 4) Pick up the water introducing tube and hang the discharging tube.
 - 5) Clean the housing of the machine, wipe it thoroughly and wipe out the dirt with chemicals, such as alcohol, eradicant, acetone, gas, etc. When it is very dirty, please use neutral liquid soap to clean.
 - 6) Close the lid, place the machine at the ventilation in the room.

⚠ Water is not allowed to enter the inner part of the machine directly. Otherwise, the electric motor will be conducted by electricity. This is the real reason, why sometimes that electric shock may happen.

⚠ For appliances with type Y attachment, the instructions shall contain the substance of the following. If the supply cord is damaged, it must be replaced by the manufacturer, its service agent or similarly qualified persons in order to avoid a hazard.

CIRCUIT DIAGRAM

Technical Data:

Power:	420 W
Rated Voltage:	220-230 V
Rated Frequency:	50 Hz
Rated Current:	1.9 A
Maximum Capacity:	6,5 kg
Dimensions:	450x430x815 mm

Set
WASHING MACHINE.....1
INSTRUCTION MANUAL WITH

WARRANTY BOOK..... 1
PACKAGE.....1



ENVIRONMENT FRIENDLY DISPOSAL

You can help protect the environment!
Please remember to respect the local regulations: hand in the non-working electrical equipments to an appropriate waste disposal center.

disposal center.

The manufacturer reserves the right to change the specification and design of goods.

RU

СТИРАЛЬНАЯ МАШИНА

Уважаемый покупатель! Поздравляем Вас с приобретением изделия торговой марки "Saturn". Уверены, что наши изделия будут верными и надежными помощниками в Вашем домашнем хозяйстве.

Не подвергайте устройство резким перепадам температур. Резкая смена температуры (например, внесение устройства с мороза в теплое помещение) может вызвать конденсацию влаги внутри устройства и нарушить его работоспособность при включении. Устройство должно отстояться в теплом помещении не менее 1,5 часов. Ввод устройства в эксплуатацию после транспортировки производить не ранее, чем через 1,5 часа после внесения его в помещение.

Благодарим Вас за использование этой стиральной машины. Пожалуйста, сообщите нам о любых неисправностях, которые возникли во время эксплуатации устройства, а также о Ваших предложениях по усовершенствованию модели.

- ❖ Категорически запрещается сушка шерстяных изделий.
- ❖ Пожалуйста, внимательно

прочитайте данную инструкцию по эксплуатации перед тем, как пользоваться стиральной машиной и храните ее в надежном месте.

ВВЕДЕНИЕ

1. Эта стиральная машина является одной из самых новых моделей в нашей компании. Она имеет следующие характеристики:
2. Улучшенный современный дизайн. При вращении барабана скорость его постепенно увеличивается и достигает максимальной, когда белье равномерно уложено по стенкам. Одновременно формируется сильный ток и машина стирает белье, вращая его в разных направлениях.
3. Введение новой комбинации больших и малых колебаний в барабане позволяет получить более чистое белье.
4. Разные режимы стирки: легкая стирка, стандартная стирка.
5. Пластиковый корпус с прозрачной крышкой.

ВНИМАНИЕ

- ⚠ Не размещайте устройство в ванной, месте, где в него легко может попасть вода и оно будет мокрым.
- ⚠ Установите надежное заземление.
- ⚠ Подключайте устройство только к однофазной розетке, запрещается использовать многофазную розетку и подключать в нее другие электрические приборы вместе со стиральной машиной.
- ⚠ Во избежание возможного пожара или удара электрическим током, напряжение, указанное на заводской табличке, должно соответствовать напряжению в Вашем помещении.

⇒ стирка

⇒ 1. стирка



⇒ стирка

⇒ 2. промежуточный слив ⇒ 3. полоскание



⚠ Во избежание деформации пластика, держите устройство подальше от нагревательных приборов и открытого огня.

⚠ Все детали внутри стиральной машины не должны контактировать с водой во время нагревательного обслуживания или ремонта.

⚠ Во избежание повреждения пластиковых деталей, не кладите и не ставьте тяжелых и горячих предметов (вещей) на стиральную машину.

⚠ Это устройство не предназначено для использования лицами (включая детей) с ограниченными физическими, сенсорными или умственными способностями, а также лицами, не имеющими опыта и знаний, если они не находятся под наблюдением или не получили инструкции по использованию устройства от лица, ответственного за их безопасность. Дети должны находиться под присмотром для уверенности в том, что они не играют с устройством.

⚠ Во избежание возникновения опасной ситуации или пожара, пожалуйста, протрите штепсельную вилку, если она запылена или загрязнена.

⚠ Запрещается наливать горячую воду, температура которой превышает 55°C, в бак стиральной машины, иначе это может привести к деформации пластиковых деталей.

⚠ Не прикасайтесь руками к белью, которое стирается, пока машина полностью не остановится.

⚠ Запрещается использовать устройство, если его комплектующие детали (сетевой шнур, штепсельная вилка и пр.) повреждены. Не пытайтесь

ремонттировать устройство самостоятельно. Обратитесь в ближайший авторизованный сервисный центр для квалифицированного осмотра и ремонта.

⚠ Нельзя класть в машину одежду, которая прошла обработку органическими испаряющимися растворителями, такими как бензин, спирт и др.

⚠ Во избежание возможного удара электрическим током или возникновения пожара, когда вынимаете штепсельную вилку из розетки, держите рукой за вилку, а не за шнур питания.

⚠ Во избежание удара электрическим током, пожалуйста, не вынимайте штепсельную вилку из розетки мокрыми/влажными руками. Отключайте устройство от сети, если не используете его.

ОСНОВНЫЕ КОМПЛЕКТУЮЩИЕ ДЕТАЛИ

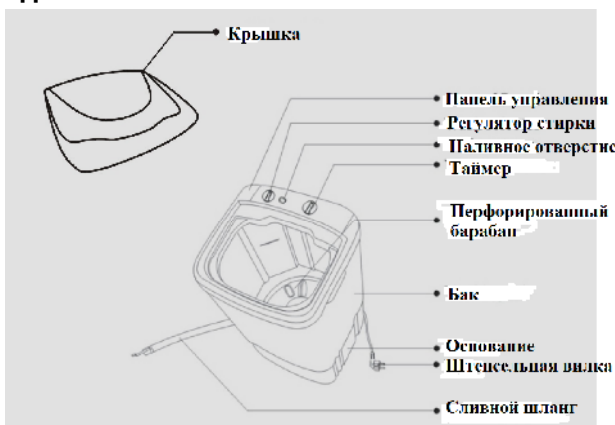

УКАЗАНИЯ ПО ЭКСПЛУАТАЦИИ

ПОДГОТОВКА К СТИРКЕ:

1. Электрическая розетка должна быть надежно заземлена.
2. Подключите сливной шланг таким образом, чтобы обеспечить хороший слив воды.
3. Вставьте штепсельную вилку в

розетку.

4. Подключите шланг подачи воды: вставьте его в наливное отверстие на стиральной машине, при правильной установке будет слышен щелчок.
5. Слейте полностью воду.
6. Выньте штепсельную вилку из электрической розетки.
7. Откройте крышку и высушите бак.
8. Выньте фильтр из стиральной машины и очистите его от волос.

ПРОЦЕСС СТИРКИ: СТИРКА.

1. Наполните стиральную машину водой. Отрегулируйте необходимый уровень воды с помощью регулирующего устройства.
2. Насыпьте порошок, выберите время стирки. Пожалуйста, см. более подробную информацию в "The Guide for Customers" («Указания для пользователя»).
3. Положите внутрь машины белье для стирки: после того, как Вы положите белье в бак, уровень воды уменьшится. При необходимости, добавьте больше воды.
4. После окончания стирки, слейте воду.

Внимание

1. Если в баке осталось какое-то количество воды, ее нужно вылить из бака.
2. Во избежание повреждения или деформации комплектующих деталей внутри машины, лучше связать длинные изделия, такие как блузки, и застегнуть все молнии.

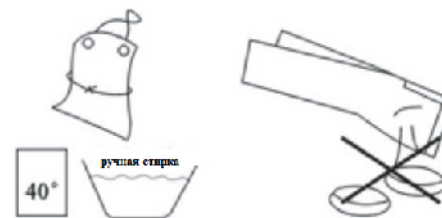

3. Метод предварительной подготовки показан на рисунке выше.
4. Проверьте, чтобы все карманы были пустыми, выньте монеты, гвозди и другие предметы из карманов.
5. Воротники и манжеты нужно вывернуть наизнанку.
6. Цветные изделия нужно стирать отдельно.

УКАЗАНИЯ ДЛЯ ПОЛЬЗОВАТЕЛЯ

Макс. загрузка: 6,5 кг.
 Уровень воды: Макс. 56 л, Мин. 36л.
 Напряжение: 220-230 В
 Частота: 50 Гц
 Мощность: 420 Вт
 Размер упаковки: 520x460x850

Разные режимы стирки, выбор разных стиральных порошков. Пожалуйста, не кладите слишком много порошка. Кроме того, что это экономические затраты, к тому же это отрицательно влияет на стирку изделий.

3. ПОРОШОК, ИСПОЛЬЗУЕМЫЙ ДЛЯ ШЕРСТЯНЫХ СВИТЕРОВ

Количество белья	Уровень воды (объем)	Нормальное количество	
		Уплотненный	Нормальный
Более 3,6 кг	Макс. (48 л)	10 мл	29 мл
от 3,6 кг до 2,0 кг	Средн. (40 л)	8 мл	24 мл
Менее 2,0 кг	Мин. (36 л)	7 мл	20 мл

1. Возьмите правильное количество порошка, пожалуйста, смотрите таблицу.
2. Метод: пожалуйста, используйте

в соответствии с методом стирки тонких и легких изделий.
 3. При стирке тонких шерстяных изделий, пожалуйста, выберите специальный порошок.

СТИРАЛЬНЫЙ ПОРОШОК

- Непосредственное разбавление стирального порошка.
1. Насыпьте стиральный порошок, когда уровень воды минимальный.
 2. Выберите с помощью переключателя стандартный режим стирки.
 3. Включите машину и перемешайте воду в течение 1 минуты.
 4. После того, как стиральный порошок растворится, положите белье и долейте воды до необходимого уровня.
 5. Выберите нужное время стирки.

СТИРКА ШЕРСТЯНЫХ ИЗДЕЛИЙ

Для стирки тонких шерстяных изделий из пуха кролика и шерсти. Не стирайте такие изделия непосредственно в баке.

1. Налейте воду через наливное отверстие до необходимого уровня воды: температура воды должна быть ниже 50°C.
2. Насыпьте стиральный порошок: пожалуйста, для стирки таких изделий используйте специальный порошок для шерстяных изделий. Чтобы не испортить изделие с содержанием натурального волоса или пуха, пожалуйста, используйте нейтральный порошок без ферментов.
3. Как класть изделия: шерстяные изделия нужно класть в специальный мешочек и стирать с изнанки.
4. Стирка: стирайте такие изделия в течение 2 минут, затем полощите в течение 2 минут, выньте их, разложите на ровной поверхности и высушите.

Количество белья	Уровень воды	Режим стирки
Менее 2,0 кг	Средн.	Стандартный
Менее 1,0 кг	Мин.	



СТИРКА ШЕРСТЯНОГО ОДЕЯЛА

Строго запрещается стирать чистошерстяное одеяло и электрическое одеяло.

1. Сверните одеяло четыре раза вертикально, затем скрутите его и поместите в специальный мешочек.
2. Положите одеяло в бак, слегка прижмите рукой, чтобы оно намокло водой, и погрузилось на дно.
3. Добавьте необходимое количество воды, в зависимости от веса и размера одеяла.
4. Выберите время стирки и начните стирать. Иногда при стирке вода выливается из бака. Поэтому лучше накрыть стиральную машину крышкой.

УХОД И ОЧИСТКА

1. Пожалуйста, выньте штепсельную вилку из электрической розетки (не прикасайтесь к розетке мокрыми/влажными руками) и правильно положите ее.
2. После слива воды из бака, пожалуйста, переведите переключатель из положения слива в стандартное положение.
3. Очистите фильтр от ворсинок:
 - 1) Выньте фильтр, разберите его, нажав изнутри на дно.
 - 2) Промойте фильтр в воде.
 - 3) После очистки установите фильтр на место, вставив его в отверстие сбоку от уровня.При этом Вы услышите щелчок.
- 4) Поднимите наливной шланг и повесьте сливной шланг.
- 5) Почистите корпус стиральной машины, тщательно вытрите его, любые загрязненные места протрите химическим веществом, таким как спирт, средством для выведения пятен, ацетоном, бензином и т.д. Если имеются очень загрязненные места, пожалуйста, используйте нейтральное жидкое мыло для очистки.
- 6) Накройте машину крышкой, поставьте машину в хорошо вентилируемом месте.

⚠ Нельзя, чтобы вода проникала непосредственно внутрь стиральной машины. Иначе произойдет замыкание электромотора. В результате это может привести к удару электрическим током.

⚠ Для устройств с полной проводимостью, необходимо соблюдать правила техники

безопасности. Во избежание опасной ситуации, если сетевой шнур поврежден, его необходимо заменить в ближайшем авторизованном сервисном центре.

ЭЛЕКТРИЧЕСКАЯ СХЕМА

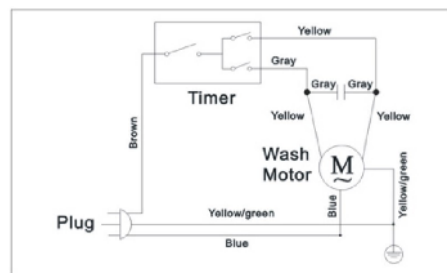

Технические характеристики

Мощность: 420 Вт
Номинальное напряжение: 220-230 В
Номинальная частота: 50 Гц
Номинальная сила тока: 1,9 А
Максимальная загрузка: 6,5 кг
Габариты: 450x430x815 мм

Комплектность

СТИРАЛЬНАЯ МАШИНА 1 шт.
ИНСТРУКЦИИ ПО ЭКСПЛУАТАЦИИ С ГАРАНТИЙНЫМ ТАЛОНОМ 1 шт.
УПАКОВКА 1 шт.

БЕЗОПАСНОСТЬ ОКРУЖАЮЩЕЙ



СРЕДЫ. УТИЛИЗАЦИЯ Вы можете помочь в охране окружающей среды!

Пожалуйста, соблюдайте местные правила: передавайте неработающее

электрическое оборудование в соответствующий центр утилизации отходов.

Производитель оставляет за собой право вносить изменения в технические характеристики и дизайн изделий.

UA

ПРАЛЬНА МАШИНА

Шановний покупець! Вітаємо Вас із придбанням виробу торгівельної марки "Saturn". Ми впевнені, що наші виробники будуть вірними й надійними помічниками у Вашому домашньому господарстві.

Не піддавайте пристрій різким перепадам температур. Різка зміна температури (наприклад, внесення пристрою з морозу в тепле приміщення) може викликати конденсацію вологи всередині пристрою та порушити його працездатність при вмиканні. Пристрій повинен відстоятися в теплому приміщенні не менше ніж 1,5 години. Введення пристрою в експлуатацію після транспортування проводити не раніше, ніж через 1,5 години після внесення його в приміщення.

Дякуємо Вам за використання цієї пральної машини. Будь ласка, повідомте нас про будь-які несправності, які виникли під час експлуатації пристрою, а також про Ваші пропозиції по вдосконаленню моделі.

❖ Категорично забороняється сушіння вовняних виробів.
❖ Будь ласка, уважно прочитайте дану інструкцію з експлуатації перед тим, як користуватися пральною машиною та зберігайте її в надійному місці.

ВСТУП

1. Ця пральна машина є однією з самих нових моделей у нашій компанії. Вона має такі характеристики:
 2. Поліпшений сучасний дизайн. При обертанні барабана швидкість його поступово збільшується та досягає максимальної, коли білизна рівномірно укладена по стінках. Одночасно формується сильний струм і машина пере білизну, обертаючи її в різних напрямках.
 3. Введення нової комбінації великих і малих коливань у барабані дозволяє отримати більш чисту білизну.
 4. Різні режими прання: легке

прання, стандартне прання.

5. Пластиковий корпус із прозорою кришкою.

УВАГА

⚠ Не розміщуйте пристрій у ній, місці, де в нього легко може потрапити вода та він буде мокрим.

⚠ Встановіть надійне заземлення.

⚠ Підключайте пристрій тільки до однофазної розетки, забороняється використовувати багатомісну розетку та підключати в неї інші електричні прилади разом із пральною машиною.

⚠ Щоб уникнути можливої пожежі або удару електричним струмом, напруга, зазначена на заводській таблиці, повинна відповідати напрузі у Вашому приміщенні.

⚠ Щоб уникнути деформації пластику, тримайте пристрій подалі від нагрівальних приладів і відкритого вогню.

⚠ Усі деталі всередині пральної машини не повинні контактувати з водою під час технічного обслуговування або ремонту.

⚠ Щоб уникнути пошкодження пластикових деталей, не кладіть і не ставте важких і гарячих предметів (речей) на пральну машину.

⚠ Цей пристрій не призначений для використання особами (включаючи дітей) з обмеженими фізичними, сенсорними або розумовими здібностями, а також особами, які не мають досвіду та знань, якщо вони не знаходяться під спостереженням або не отримали інструкції з використання пристрою від особи, відповідальної за їх безпеку. Діти повинні знаходитися під наглядом для впевненості в тому, що вони не граються із пристроєм.

⚠ Щоб уникнути виникнення небезпечної ситуації або пожежі, будь ласка, протріть штепсельну вилку, якщо вона запилена або забруднена.

⚠ Забороняється наливати гарячу воду, температура якої вище 55°C, у бак пральної машини, інакше це може призвести до деформації пластикових деталей.

⚠ Не торкайтеся руками білизни, що переться, доки машина повністю не зупиниться.

⚠ Забороняється використовувати пристрій, якщо його комплектуючі деталі (мережевий шнур, штепсельна вилка та ін.)

➔ прання

➔ 1. прання



➔ 2. проміжний злив



➔ 3. полоскання



➔ прання

пошкоджені. Не намагайтеся ремонтувати пристрій самостійно. Зверніться в найближчий авторизований сервісний центр для кваліфікованого огляду та ремонту. Не можна класти в машину одяг, який пройшов обробку органічними розчинниками, що випаровуються, такими як бензин, спирт та ін.

⚠ Щоб уникнути можливого удару електричним струмом або виникнення пожежі, коли виймає штепсельну вилку з розетки, тримайте рукою за вилку, а не за шнур живлення.

⚠ Щоб уникнути удару

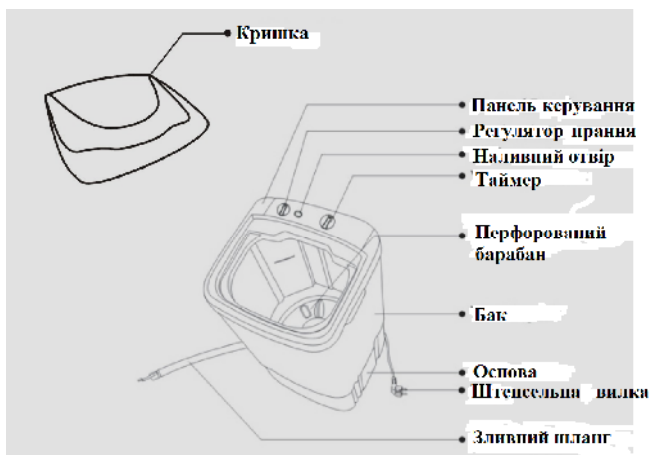

електричним струмом, будь ласка, не виймайте штепсельну вилку з розетки мокрими/вологими руками. Відключайте пристрій від мережі, якщо не використовуєте його.

ОСНОВНІ КОМПЛЕКТУЮЧІ ДЕТАЛІ

ВКАЗІВКИ З ЕКСПЛУАТАЦІЇ

ПІДГОТОВКА ДО ПРАННЯ:

1. Електрична розетка повинна бути надійно заземлена.
2. Підключіть зливний шланг таким чином, щоб забезпечити гарний злив води.
3. Вставте штепсельну вилку в розетку.
4. Підключіть шланг подачі води: вставте його в наливний отвір на пральній машині, при правильному встановленні буде чути клацання.
5. Злийте повністю воду.
6. Вийміть штепсельну вилку з електричної розетки.
7. Відкрийте кришку та висушіть бак.
8. Вийміть фільтр із пральної машини й очистите його від волосся.

ПРОЦЕС ПРАННЯ: ПРАННЯ.

1. Наповніть пральну машину водою. Відрегулюйте необхідний рівень води за допомогою регулюючого пристрою.
2. Насипте порошок, виберіть час прання. Будь ласка, див. більш детальну інформацію в "The Guide for Customers"

(«Вказівки для користувача»).

3. Покладіть усередину машини білизну для прання: після того, як Ви покладете білизну в бак, рівень води зменшиться. При необхідності, додайте більше води.
4. Після закінчення прання, злийте воду.

Увага

1. Якщо в баку залишилася якась кількість води, її потрібно вилити з бака.
2. Щоб уникнути пошкодження або деформації комплектуючих деталей усередині машини, краще зв'язати довгі вироби, такі як блузки, і застебнути всі блискавки.
3. Метод попередньої підготовки показаний на малюнку вище.
4. Перевірте, щоб усі кишені були порожніми, вийміть монети, цвяхи та інші предмети з кишень.
5. Коміри та манжети потрібно повернути навиворіт.
6. Кольорові вироби потрібно прати окремо.



ВКАЗІВКИ ДЛЯ КОРИСТУВАЧА

Макс. завантаження: 6,5 кг.
Рівень води: Макс. 56 л, Мін. 36л.
Напруга: 220-230 В
Частота: 50 Гц
Потужність: 420 Вт
Розмір пакування: 520x460x850

Різні режими прання, вибір різних пральних порошків. Будь ласка, не кладіть занадто багато порошку. Крім того, що це економічні витрати, до того ж це негативно впливає на прання виробів.

3. ПОРОШОК, ЩО ВИКОРИСТОВУЄТЬСЯ ДЛЯ ВОВНЯНИХ СВЕТРІВ

1. Візьміть правильну кількість порошку, будь ласка, дивіться таблицю.
2. Метод: будь ласка,

використовуйте відповідно до методу прання тонких і легких виробів.

3. При пранні тонких вовняних виробів, будь ласка, виберіть спеціальний порошок.

ПРАЛЬНИЙ ПОРОШОК

Безпосереднє розведення прального порошку.

1. Насипте пральний порошок, коли рівень води мінімальний.
2. Виберіть за допомогою перемикача стандартний режим прання.
3. Увімкніть машину та перемішайте воду протягом 1 хвилини.
4. Після того, як пральний порошок розчиниться, покладіть білизну та долийте води до необхідного рівня.
5. Виберіть потрібний час прання.

ПРАННЯ ВОВНЯНИХ ВИРОБІВ

Для прання тонких вовняних виробів із пуху кролика та вовни. Не прайте такі вироби безпосередньо в баку.

1. Налийте воду через наливний отвір до необхідного рівня води: температура води повинна бути нижче 50°C.
2. Насипте пральний порошок, будь ласка, для прання таких виробів використовуйте спеціальний порошок для вовняних виробів. Щоб не зіпсувати виріб із вмістом натурального волосся або пуху, будь ласка, використовуйте нейтральний порошок без ферментів.
3. Як класти вироби: вовняні вироби потрібно класти в спеціальний мішечок і прати навиворіт.
4. Прання: періть такі вироби протягом 2 хвилин, потім полощіть протягом 2 хвилин, вийміть їх, розкладіть на рівній поверхні та висушіть.

Кількість білизни	Рівень води	Режим прання
Менше 2,0 кг	Середн.	Стандартний
Менше 1,0 кг	Мін.	



ПРАННЯ ВОВНЯНОЇ КОВДРИ
Суворо забороняється прати

чистошерстяну ковдру та електричну ковдру.

1. Згорніть ковдру чотири рази вертикально, потім скрутіть її та помістіть в спеціальний мішечок.
2. Покладіть ковдру в бак, злегка притисніть рукою, щоб вона намочилася водою, і опустилася на дно.
3. Додайте необхідну кількість води, залежно від ваги та розміру ковдри.
4. Виберіть час прання та почніть прати. Іноді при пранні вода виливається з бака. Тому краще накрити пральну машину кришкою.

ДОГЛЯД ТА ОЧИЩЕННЯ

1. Будь ласка, вийміть штепсельну вилку з електричної розетки (не торкайтеся розетки мокрими/вологими руками) і правильно покладіть її.
2. Після зливу води з бака, будь ласка, переведіть перемикач із положення зливу в стандартне положення.
3. Очистіть фільтр від ворсинок:
 - 1) Вийміть фільтр, розберіть його, натиснувши зсередини на дно.
 - 2) Промийте фільтр у воді.
 - 3) Після очищення встановіть фільтр на місце, вставивши його в отвір збоку від рівнеміра. При цьому Ви почуєте клацання.
 - 4) Підніміть наливний шланг і повісьте зливний шланг.
 - 5) Почистіть корпус пральної машини, ретельно витріть його, будь-які забруднені місця протріть хімічною речовиною, такою як спирт, засобом для виведення плям, ацетоном, бензином і т.д. Якщо є дуже забруднені місця, будь ласка, використовуйте нейтральне рідке мило для очищення.
 - 6) Накрийте машину кришкою, поставте машину в добре вентиляваному місці.

⚠ Не можна, щоб вода проникала безпосередньо всередину пральної машини. Інакше виникне замикання електромотора. у результаті це може призвести до удару електричним струмом.

⚠ Для пристроїв з повною

провідністю, необхідно дотримуватися правил техніки безпеки. Щоб уникнути небезпечної ситуації, якщо мережевий шнур пошкоджений, його необхідно замінити в найближчому авторизованому сервісному центрі.

ЕЛЕКТРИЧНА СХЕМА

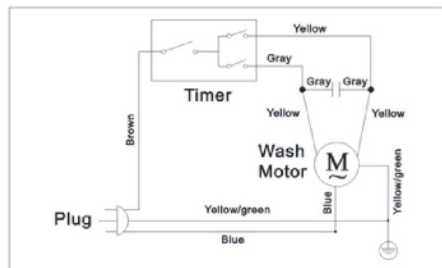

Технічні характеристики

Потужність: 420 Вт
Номинальна напруга: 220-230 В
Номинальна частота: 50 Гц
Номинальна сила струму: 1,9 А
Максимальне завантаження: 6,5 кг
Габарити: 450x430x815 мм

Комплектність

ПРАЛЬНА МАШИНА..... 1 шт.
ІНСТРУКЦІЯ З ЕКСПЛУАТАЦІЇ...1 шт.
ГАРАНТІЙНИЙ ТАЛОН.....1 шт.
УПАКОВКА.....1 шт.

БЕЗПЕКА НАВКОЛИШНЬОГО СЕРЕДОВИЩА.



УТИЛІЗАЦІЯ Ви можете допомогти в охороні навколишнього середовища!

Будь ласка, дотримуйтеся місцевих правил: передавайте непрацююче

електричне обладнання у відповідний центр утилізації відходів.

Виробник залишає за собою право вносити зміни в технічні характеристики та дизайн виробів.

Saturn®

INTERNATIONAL MANUFACTURER'S WARRANTY

MEZINÁRODNÍ ZÁRUKA

INTERNATIONAL MANUFACTURER'S WARRANTY

The Warranty is provided for the period of 2 years or more if the Law on User Right of the country where the appliance was bought provides for a greater minimum warranty period.

All terms of warranty comply with to the Law on Protection of the Consumer Rights and are governed by the legislation of the country where the product was bought.

The warranty and free of charge repair are provided in any country where the product is delivered to by Saturn Home Appliances or authorized representative thereof, and where no restriction of import or other legal provisions interfere with rendering of warranty services and free of charge repair.

Cases uncovered by the warranty and free of charge repair:

1. Guarantee coupon is filled in improperly.
2. The product has become inoperable because of the Buyer's nonobservance of the service regulations indicated in the instruction.
3. The product was used for professional, commercial or industrial purposes (except for the models, specially intended for this purpose that is indicated in the instruction).
4. The product has external mechanical damage or damage caused by penetration of the liquid inside, dust, insects and other foreign objects.
5. The product has damages caused by non-observance of the rules of power supply from batteries, mains or accumulators.
6. The product was exposed to opening, repair or modification of design by the persons, unauthorized to repair; independent cleaning of internal mechanisms etc. was made.
7. The product has natural wear of parts with limited service life, expendables etc.
8. The product has deposits of scale inside or outside of fire-bar elements, irrespective of used water quality.
9. The product has damages caused by effect of high (low) temperatures or fire on non-heat resistant parts of the product.
10. The product has damages of accessories and nozzles which are included into the complete set of product shipment (filters, grids, bags, flasks, cups, covers, knives, sealing rings, graters, disks, plates, tubes, hoses, brushes, and also power cords, headphone cords etc.).

On the warranty service and repair, please contact the authorized service centers of Saturn Home Appliances.

MEZINÁRODNÍ ZÁRUKA

Záruka se poskytuje na dobu 2 roky. V případě že Zákon na ochranu spotřebitele dané země na izuje delší dobu, prodlužuje se záruka na tuto dobu.

Veškeré záruční podmínky odpovídají Zákonu o ochraně práv uživatelů a jsou řízené zákonodárstvím státu, kde byl výrobek koupen.

Záruka a bezplatná oprava se poskytují v každém státě, kam jsou výrobky dodané společností „Saturn Home Appliances“ nebo jejím zplnomocněným zástupcem a kde nejsou žádná omezení na dovoz nebo jiné právní předpisy omezující poskytnutí záručního servisu a bezplatné opravy.

Případy, na které se záruka a bezplatná oprava nevztahují

1. Záruční list je vyplněn nesprávně.
2. Výrobek byl poškozen kvůli tomu, že zákazník nesplnil pravidla použití, která jsou uvedena v návodu.
3. Výrobek byl používán k profesionálním, komerčním nebo průmyslovým účelům (kromě modelů speciálně určených pro tyto účely, což je uvedeno v návodu).
4. Výrobek má vážnější mechanická poškození nebo poškození, vyvolaná tím, že se dovnitř dostala tekutina, prach, hmyz a jiné cizí předměty.
5. Výrobek má poškození, která jsou vyvolaná nesplněním pravidel napájení od baterií, sítě nebo akumulátorů.
6. Výrobek rozebírali, opravovali nebo modifikovali jeho konstrukci lidé, kteří nebyli zplnomocněni k opravě, bylo provedeno samostatně ištění vnitřních mechanismů a pod.
7. Výrobek má přirozené opotřebení dílů s omezenou dobou použití, spotřebních materiálů atd.
8. Výrobek má vrstvu usazeniny uvnitř nebo zvenku termoelektrických ohřevů, bez ohledu na kvalitu používané vody.
9. Výrobek má poškození, která jsou vyvolána působením vysokých (nízkých) teplot nebo ohněm na termonestabilní části výrobku.
10. Výrobek má poškození způsobená instalací a nástavce, které jsou dodané spolu s výrobkem (filtry, síky, sádky, baňky, mísy, víka, nože, šlehače, struhadla, kotouče, talíře, trubky, hadice, kartáče a také síťové šňůry, sluchátkové šňůry atd.).

V otázkách záručního servisu a oprav se obraťte na autorizovanou servisní střediska společnosti „Saturn Home Appliances“.

2

«Saturn Home Appliances»

- 1.
- 2.
- 3.
- 4.
- 5.
- 6.
- 7.
- 8.
- 9.
- 10.

«Saturn Home Appliances».

					- c	LCD		
1	, 18		.8(8553) 32-22-11, .8-960- 047-22-11	+	+	+	+	+
2	, .98	" "	.8(86133) 6-09-84, .8-918- 215-57-75	+	+	+	+	+
3	, 109		.8(86152)2- 81-99	+	+	+	+	+
4	, .1, .1, 12	" -29"	.8(8182) 44-15-55,	+				
5	.47	« »	.8(8512)25 -19-39, .8(8512) 25-12-00	+	+	+		+
6	, .16,2 .7	" "	.8(8512) 4-67-67, . 8(8512 54- 91-91			+		
7	- , .15	" "	.8(85141) 3-61-25	+	+	+	+	+
8	, .32		.8-927- 552-47-21, .8-937- 122-13-99				+	+
9	.113	" "	.8(3852) 63-94-02	+		+	+	+
10	.9, .25		.8-905- 425-60-4- 73	+	+	+		
11	, .37		.8(8635) 47-47-72, .8(8635) 47-47-72	+	+	+	+	+

12	.63	" "	8(86155)3-11-00, .8-918-980-64-75	+	+	+	+	+
13	.84	" "	.8(86559)2-08-02, .8(86559)5-29-71	+	+	+	+	+
14	58	" "	.8(8442)23-41-36, .8(937)717-93-34	+		+		
15	.173	" "	.8(8442)97-50-10, .8-960-883-59-00		+			
16	.4	" "	.8(8442)98-16-47, .8(8442)53-06-04	+	+	+	+	+
17		" "	.8-961-688-53-48		+			
18	.9	" "	.8-927-521-52-00		+		+	+
19	.32	" "	.8-937-722-68-12				+	+
20	.158	" "	.8-937-730-66-03		+		+	+
21		" "	.8-904-404-14-55				+	+

22	.12/15	"Master"	.8-928-126-63-66	+			+	
23	.77-.65	" "	.8(937)717-93-36	+			+	
24	.65	" "	.8(8172)70-03-45, .8(8172)54-21-54	+			+	+
25	.1	" "	.8(8172)52-72-51	+			+	
26	.40	" "	.8(4732)71-31-84	+			+	+
27	.48	" "	8-962-655-20-00	+	+		+	+
28	.68	" "	.8(8313)21-14-14	+			+	
29	.54	" "	.8(8313)20-93-00, .8(8313)20-92-94				+	
30	.84	" "	.8(86132)2-11-71, .8(86132)3-66-02	+	+		+	+
31	.21	" "	.8(343)269-81-10, .8(343)219-61-22	+	+		+	+
32	.47	" "	.8(47467)4-12-08, .8(47467)4-33-17	+			+	

33	' - .45/6	" "	.8(4932) 33- 5185, .8(493 2) 335236	+	+	+	+	+
34	' - .4	" "	.8(3412) 30-79-79, .8(3412) 30-83-07	+		+	+	+
35	' - 76	" "	.8(3412) 78-76-85, .8(3412) 78-06-64	+		+	+	+
36	' - .7/1, 301, 307	" "	.8(3412) 44-60-40, .8(3412) 44-60-67		+			
37	' - 24	" "	.8(8362) 24-11-24, .8(8362) 25-55-40	+	+	+	+	
38	' - .20	" "	.8(39520) 65-04-95, .8(39520) 93-16-56	+		+	+	
39	' - .38	" "	.8(843) 248-71-17, .8(843) 258-85-65	+		+		
40	' - .25, .47	" "	.8(4842) 54-82-22, .8(4842) 54-83-33	+	+	+	+	+
41	' - .53/2	-	.8(3842) 35-39-67	+			+	
42	' - .42	" "	.8(8332) 56-25-95, .8(8332) 54-70-77	+		+	+	
43	' - .9	-	8-988-548- 24-36	+	+	+		

44	' - .5	" "	.8(4942) 300107, .8(4942) 300107	+			+	+	+
45	' - .2, " "		.8(86142)4- 43-59	+	+	+	+	+	
46	' - .3	-	.8(861) 267-50-88	+	+	+	+	+	
47	' - .103, .55	" "	.8(861) 222-64-13, .8(861) 222-85-55, .8-905- 408-08-38	+	+	+	+	+	
48	' - .42/2		.8-918- 041-31-04, .8(86131) 71-2-72		+			+	
49	' - .116		.8(86164) 7-01-22		+				
50	' - .57	" "	.8(86145) 3-78-74	+	+	+	+	+	
51	' - .25	" "	.8(86164) 65-4-95, .8-918- 355-81-70	+	+		+	+	
52	' - .1		.8(86153) 4-16-70		+				
53	' - .1	" "	.8(3912) 93 54-33, .8(39 12) 94-52-82	+	+	+	+	+	

54	. ' - , .36- 37-	" +"	. 8 (4712) 50-85-90, . 8 (4712) 35-04-91	+	+	+	+	
55	' - , .2	" - "	. 8 (86169) 7-39-99, . 8(86169) 7-24-96	+	+	+	+	+
56	' , .29	" " -	. 8 (8772) 52-36-90	+	+	+	+	
57	' - , .25	" " -	. 8 (8772) 55-62-38		+			+
58	' , .20	" "	. 8 (8722) 93-30-73	+	+	+	+	+
59	' , " . .11	" "	. 8(86385) 2-33-26 . 8-960- 458-07-11	+	+		+	+
60	' , - , .16, .9	" "	. 8 (499) 340-29-89, . 8 (499) 733-25-00		+			
61	' , 1534	" - "	. 8(499) 717-82-07, . 8(499) 717-82-12	+		+	+	+
62	' , - , .3 (. . -)	" "	. 8(495) 721-30-70, . 8(499) 168-05-19, . 8(499) 168-47-15	+		+	+	+
63	' - " .17, .2 (.)	" "	. 8(495) 953-12-02, . 8(495) 953-11-57, . 8(495) 953-10-25	+		+	+	+
64	' , .50, .2 (.)	" "	. 8(495) 178-89-22, . 8(499) 742-35-63	+		+	+	+

65	' - .14, .1 (.)	" "	. 8(495) 627-53-25	+		+	+	+
66	' - , .5	" "	. 8(495) 516-24-60, . 8(495) 516-24-61	+		+	+	+
67	' , .20 (30/05)	" "	. 8(8552) 359002, . 8(8522) 359042	+	+	+		
68	' - , .55	" "	. 8(86554) 5-59-77, . 8(86554) 3-67-57	+	+	+	+	+
69	' , .9 (." ")	" "	. 8(8555) 48-08-80, . 8-917- 906-60-06	+		+	+	+
70	' , .21	" - "	. 8(831) 229-63-66, . 8(831) 229-60-87	+		+	+	
71	' , .18	" "	. 8 (3843) 20-31-33	+		+	+	+
72	' - , .14	" - "	. 8(8617) 63-11-15, . 8(8617) 63-03-95	+	+	+	+	+
73	' - , .42	" "	. 8(383) 292-47-12, . 8(383) 355-55-60, . 8(383) 352-89-86	+		+	+	+
74	' - , .24		. 8(86369) 3-74-75, . 8-928- 609-35-85	+	+	+		
75	' - , .4		. 8 (3532) 36-87-94	+			+	+

76	. 8(3537) 33-84-43, . 8(3537) 35-13-18	" - +"	+ + + + +
77	. 8 (342) 221-40-99	" - "	+ + + + +
78	. 8(8142) 78-06-93, . 8(8142) 70-65-48	" - "	+ + + + +
79	. 8 (8112)- 53-86-30, . 8 (8112)- 53-86-50	" "	+ + + + +
80	. 8(793) 31-84-16		+ + + + +
81	. 8(47396) 48-911		+ + + + +
82	. 8 (863) 300-62-86	" "	+ + + + +
83	. 8(863) 250-47-77	" - "	+ + + + +
84	. 8 (863) 21-92-112, . 8-800- 100-51-52	" "	+ + + + +
85	. . 8-906- 453-35-81		+ + + + +
86	. 8(4855) 22-04-77, . 8(4855) 25-38-60	" "	+ + + + +

87	. 8(4855) 24-31-21	" "	+ + + + +
88	. 8(4912) 76-88-01, . 8(4912) 40-30-30	" « - »"	+ + + + +
89	. 8(4912) 41-33-02,	" « - »"	+ + + + +
90	. 8(846) 931-85-46		+ + + + +
91	. 8(812) 600-11-97	" XXI"	+ + + + +
92	. 8(812) 325-36-56, . 8(812) 325-36-57	" - "	+ + + + +
93	. 8(812) 822-18-00, . 8(812) 320-06-61	" -95"	+ + + + +
94	. 8(8342) 23-05-91, . 8(8342) 47-48-59	" - "	+ + + + +
95	. 8(8452) 35-11-80, . 8(8452) 55-43-63	" - - "	+ + + + +
96	. . 8-951- 522-38-11		+ + + + +

97	, - . 253	"	. 8(496) 547-04-95, . 8(496) 549-32-79	+	+		+	+
98	, , . 90	" "	. 8 (8622)55- 51-19, . 8 (8622) 55-01-08	+			+	+
99	. 50 . 8/1	" "	. 8(8652) 74-01-91	+	+	+		
100	, , . 63	" "	. 8(8652) 24-30-14, . 8(8652) 23-31-81	+	+	+	+	+
101	, , . 15 , . 21	" "	. 8(8652)95- 53-68, . 8(8652)95- 61-90		+			
102	, - - - , . 1	" "	. 8 (4725) 24-62-27, . 8 (4725) 24-73-49	+	+	+		
103	, - , 158	" "	. 8(3473) 20-12-13, . 8(3473) 20-27-70	+		+	+	+
104	, , 25	" "	. 8(8212) 22-95-29, . 8(8212) 29-12-20	+	+	+	+	+
105	, , . 137	" - 2000"	. 8(4752) 56-19-42, . 8(4752) 56-19-44	+	+	+	+	+
106	, - , . 88/15	-	. . 8-910- 834-80-35, . . 8-952- 065-89-10	+		+		

107	, , 24/2		. 8(86130) 4-86-59, . . 8-918- 147-02-03	+	+		+	+
108	, , . 48	" "+"	. 8(8482) 22-72-41, . 8(8482) 22-71-85, . 8(8482) 61-65-64	+	+	+	+	+
109	, , . 58	" -2"	. 8(3822) 56-23-35, . 8(3822) 48-08-80	+		+		
110	, , 137	" "	. 8(4872) 31-12-57	+	+	+	+	+
111	, , . 28	" "	. 8(3012) 21-89-63	+		+	+	+
112	, , . 18, 18, 2	" "	. 8(8422) 31-00-00	+	+	+	+	+
113	, - , 378	" "	. 8(87875) 7-44-82	+	+	+		
114	, , . 148	" "	. 8(3472) 77-12-62,	+		+		
115	, , , 15	" "	. 8(86391) 2-18-06	+		+		
116	, , . 36	" "	. 8(8352) 62-30-97, . 8(4942) 63-20-98	+		+		
117	, - , . 18	" "	. 8(8202) 54-31-88	+		+	+	+
118	, , . 340" "	" "	. 8(8782) 27-30-60, . 8(8782) 27-70-77	+	+	+	+	+

119	' " . , .1		. . 8-904- 345-83-18	+	+	+	+	+
120	3-' , .21	" "	. 8 (84722) 9-52-07, . . 8-937- 469-52-07	+	+	+	+	+
121	' , .12	" - "	. 8 (4852) 25-94-83	+		+		

UA

2

«Saturn Home Appliances»

1.

2.

3.

4.

5.

6.

7.

8.

9.

10.

«Saturn Home Appliances».

				/	-	-
1	' ,36	Hi-Fi ()	(064) 424-89-50	+	+	+
2	' ,49	-	(04563) 633-19	-	+	-
3	.50-' ,82	-	(045) 63-68-413	+	+	+
4	' ,57		(041) 43-406-36	+	+	-
5	' ,43	" "	(0314 1) 43-432	+	+	+
6	,3, .8	-	(044) 332-01-67	+	+	+
7	' ,42	(-)	(0432) 46-50-01	+	+	-
8	' ,61		(0432) 61-95-73	+	+	+
9	' ,16	- ()	(0432) 464393; (0432) 468213	+	+	+
10	' ,3		(0432) 64-24- 57, (0432) 64-26-22	+	+	+
11	' ,1		(0432) 509-191, 579-191	+	+	+
12	' ,68, 1 , .420		(0562) 337-574	+	+	+
13	' ,17 .130	-	(056) 778-63-25 (28)	+	+	+
14	' ,59		(0562) 35-04-09	+	+	+
15	' ,118		(0562) 67-60-44	+	+	+

16	,41	()	(056) 790-04-60	+	+	+
17	,9		(068) 851-33-33	+	+	+
18	188	()	(062) 345-06-07	+	+	+
19	,129	-	(062) 349-26-81	+	+	+
20	,1	()	(062) 302-75-69	+	+	+
21	,8	" "	(0412) 471-568	+	+	-
22	,24	C ()	(0412) 47-07-42, 42-11-53	+	+	-
23	,50	-	(061) 220-97-65 (64)	+	+	+
24	,175		(061) 701-65-96	+	+	+
25	,83	-	(061)212-03-03	+	+	+
26	19		(0342)559-525, 750-777	+	+	+
27	,223		(0342) 75-60-40	+	+	+
28	,9	-	(048) 734-71-90	+	+	+
29	,76		(04597) 551-62	+	+	-
30	,161, ()	-	(04736) 629-49	+	+	+
31	1	-	(044) 591-11-90	+	+	+
32	,1	" "	(044) 4269198	+	+	-

33	,9 .57	-	(044) 369-5001 (063) 486-6999	+	+	+
34	,10	()	(06272) 2-62-23, (050) 279-68-16	+	+	+
35	,1	" "	(0522) 301-456	+	+	+
36	,2		(0522) 35-79-23	+	+	+
37	,98	()	(0522) 270-345,349-585	+	+	+
38	,13		(097) 264-21-67, 776-67-70	+	+	+
39	,11	" "	(05447) 61-356	+	+	+
40	,3, .5	" "	(04142) 5-05-04	+	+	+
41	,15-106		(06264) 5-93-89	+	+	+
42	,7		(050) 526-06-68	+	+	+
43	,44, .1	()	(05366) 39-192	+	+	-
44	,55		(0536) 74-72-10, 74-71-81	+	+	+
45	,42		(056) 401-33-56, 404-00-80, 474-61-03	+	+	+
46	,64/7		(0564) 40-07-79	+	+	+
47	,73	" "	(056) 440-07-64	+	+	+
48	,81		(050) 214-91-73; (066) 017-02-03	+	+	+
49	,49	-	(0642) 505-783	+	+	+
50	,96		(0642) 494-217, 33-11-86	+	+	+

51	,3	()	(0332) 78-05-91	+	+	+
52	,15		(032) 244-53-44	+	+	+
53	,35	" "	(032) 2973631	+	+	+
54	,109		(032) 247-14-99	+	+	+
55	2		(032) 247-14-99	+	+	+
56	,116	" "	(032) 245-80-52	+	+	-
57	,28		(032) 239-51-52 (032) 239-55-77,295-50-28, 295-50-29	+	+	+
58	,9	" "	032-267-63-26	+	+	-
59	,2	()	04337-64847;0432-468213	+	+	+
60	,46		(03131)37-337, 37-336	+	+	-
61	,.50 ,32/18		(0629) 41-06-50	+	+	+
62	,227	" "	(0629) 473-000	+	+	+
63	,33,	" "	(0512) 580-555	+	+	+
64	,2		(0512) 58-06-47	+	+	+
65	,177	()	(0512) 55-29-04	+	+	+
66	,62	()	(05662) 22-488, (097) 402-71-95	+	+	-

67	,97, .2	" "	(05662) 4-15-03	+	+	-
68	,38	" "	(041)4152010	+	+	-
69	,66 ()		048-7317704; 7317703;	+	+	+
70	,55	" "	(048) 715-10-25, (0482) 39-06-18	+	+	+
71	,67	" "	8(05632) 6-15-54, (05632) 6-23-42	+	+	-
72	,14		(0532) 69-42-62	+	+	+
73	,21	-	(0532) 69-09-46 (093)562-81-25	+	+	+
74	,22	-	(0532)57-21-64, 57-21-66	+	+	+
75	,371	-	(04637)53-982 (093)753-38-28	+	+	+
76	,101/1		(046) 3738595	+	+	+
77	,12	-	(0362) 26-67-53,26-65-85	+	+	-
78	,14		(065)632-21-83, (050) 904-57-17	+	+	+
79	,.26		(0692) 55-56-43, 45-36-99	+	+	+
80	,20	" "	(0645) 702514, (06452) 4-43-85, 4-51-83	+	+	+
81	,72	-	(0652)-69-07-78	+	+	+
82	,17/1	" "	(0652) 522-771	+	+	+
83	,32	-	(04733)-46-182	+	+	-
84	,15 ()		(06444)40289	+	+	+

85	'171 /10	-	(245) 53-136	+	+	+
86	'38		(055) 497-26-17	+	+	-
87	'19		(0542) 705-296	+	+	-
88	'17	SLT- Service ()	(0542) 78-10-13	+	+	+
89	'2	" "	(0352) 26-30-13, 23-17-97	+	+	-
90	'1/24	" "	(047) 44-46-614,(047) 44-46-134	+	+	+
91	'101		(0312) 661-297	+	+	+
92	'12		(057) 717-13-39, 702-16-20	+	+	+
93	'3	()	(057) 734-97-24, 712-51-81	+	+	-
94	'18	" "	(096) 595-37-46	+	+	+
95	'2		(057) 758-10-39; 758-10-40	+	+	+
96	'1		(03142) 42-258	+	+	+
97	'5		(0552) 29-60-42	+	+	+
98	'28		(0552) 43-40-33	+	+	+
99	'35		(0552) 420-235	-	-	+
100	'10/1	-	(0382) 723-241, 723-240	+	+	+
101	'71		(0472) 435-389	+	+	+

102	'146, .102	" - "	(0472) 563-478, 500-354, (096) 505-63-63	+	+	+
103	'77- ,1		(0462) 601585	+	+	+
104	'80		(0462) 724-872, 724-949	+	+	-
105	'6	()	(0372) 90-81-89	+	+	+
106	'105 ()		(0372) 55-48-69,90-13-11	+	+	+
107	'265	()	(0372) 58-43-01	+	+	+
108	'5		(05449) 40-707	+	+	-
109	'3	" - "	(050) 373-73-71	+	+	+
110	'5	()	(050) 324-43-01	+	+	-

GB

WARRANTY COUPON

**When purchasing the product,
please require its checking before you;**

BE SURE

**that the goods sold to you, are functional and complete
and that the warranty coupon is filled in correctly.**

This warranty coupon confirms the absence of any defects in the product you purchased and provides for free of charge repair of the product failed through the fault of the manufacturer throughout the period of warranty service and free of charge repair.

Failing the presentation of this coupon, in case of its improper filling in, infringement of factory seals (if any), and also in cases indicated in the warranty obligations, the claims are not accepted, and no warranty service and free of charge repair is made!

The warranty coupon is valid only in the original copy with the stamp of trading organization, signature of the seller, date of sale and signature of the buyer.

RU

CZ

ZÁRU NÍ LIST

**P i koupi výrobku
žádejte o jeho vyzkoušení ve Vaší přítomnosti,**

P E S V D T E S E,

**že Vám prodaný výrobek je dobře fungující a kompletní
a že záru ní list je vyplněn správně.**

Tento záru ní list potvrzuje, že na Vámi koupeném výrobku nejsou žádné vady a zajišťuje bezplatnou opravu nefungujícího přístroje z viny výrobce, bez ohledu na celou dobu záru ní doby.

Bez předložení tohoto listu, při jeho nesprávném vyplnění, porušení plomb výrobce (jsou-li na výrobku) a také v případech, které jsou uvedené v záru ní listě, nároky se nepřijímají a záru ní oprava se neprovádí!

Záru ní list je platný jenom jako originál s razítkem obchodní organizace, podpisem prodávajícího, termínem prodeje a podpisem zákazníka.

UA

Saturn®

WARRANTY COUPON

ZÁRU NÍ LIST

SATURN HOME APPLIANCES S.R.O. KON VOVA 141, 13083 PRAHA 3 –
ŽIŽKOV, ČESKÁ REPUBLIKA, TEL: + 4202/ 67 108 392

Model /

Production number/Výrobní číslo/
/

Date of sell/Termín prodeje/ / ,

Shop stamp/Razítko obchodu/ /

Seller's signature/Podpis prodávatele/ /

Buyer's Signature confirming the acquaintance and consent with conditions
of free of charge maintenance service of the product, and absence of the
complaints on appearance and color of the product.

Podpis zákazníka, potvrzující seznámení a souhlas s podmínkami
bezplatného záručního servisu výrobku, a také neexistence nároků na
vzhled a barvu výrobku.

Saturn®

Model / /

Production number / /

Name of the Trade Company / /

Stamp of the Trade Company / /

Client Address/Phone # / /

Date of Receiving / /

Defect / /

Signature, Stamp / /

COUPON 1

Saturn®

Model / /

Production number / /

Name of the Trade Company / /

Stamp of the Trade Company / /

Client Address/Phone # / /

Date of Receiving / /

Defect / /

Signature, Stamp / /

COUPON 2

Saturn®

Model / /

Production number / /

Name of the Trade Company / /

Stamp of the Trade Company / /

Client Address/Phone # / /

Date of Receiving / /

Defect / /

Signature, Stamp / /

COUPON 3